

# **WAT-2200Mk-2**

## **OSD メニューツリー**

Rev. 1.00

**ワテック株式会社**

2018/10/5

## 変更履歴

Rev.	日付	変更内容	備考
1.00	2018/10/5	-	初版

**OSD メニューツリー**

- 凡例:
- OSD のメニュー項目を表しています。
  - リモコンの UP, DOWN または ENTERキーによる操作を表しています。
  - リモコンの LEFT, RIGHT または ENTERキーによる操作を表しています。
  - 各メニュー項目の選択可能なモード及び設定値を表しています。
  - OSD 上の表題を表しています。設定項目ではありません。

赤文字は、各機能の工場出荷時設定を表しています。

**○MAIN MENU**

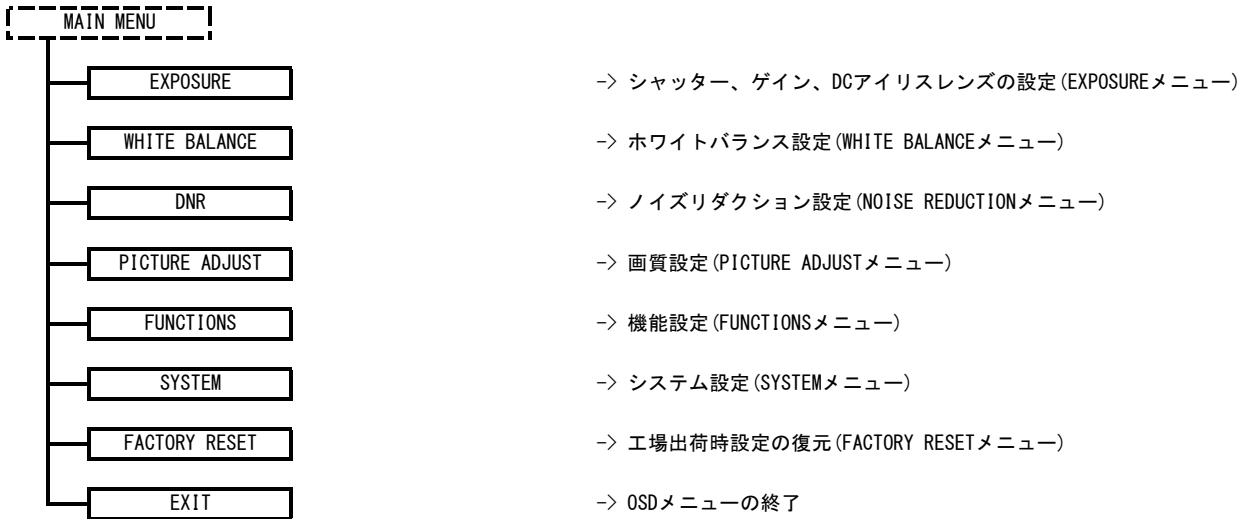

**○EXPOSURE**

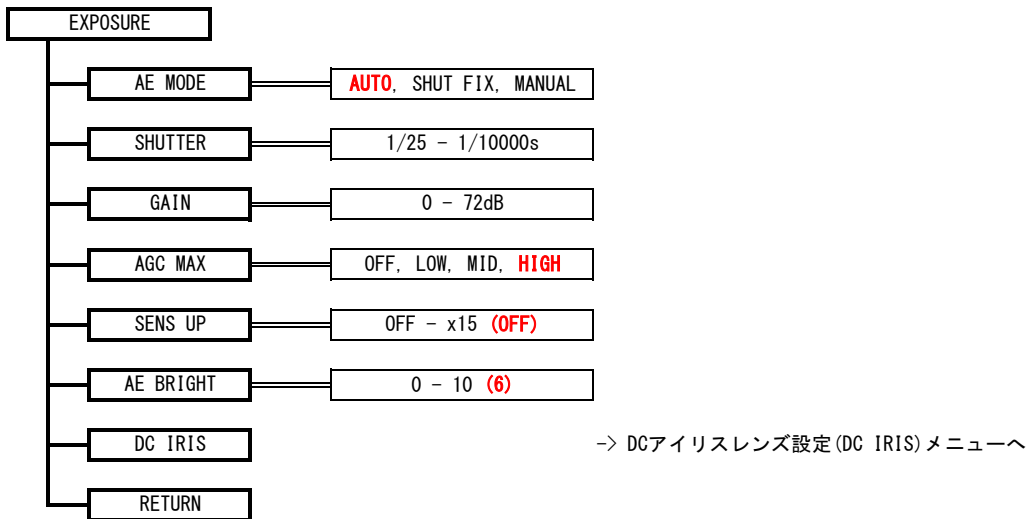

**○DC IRIS**

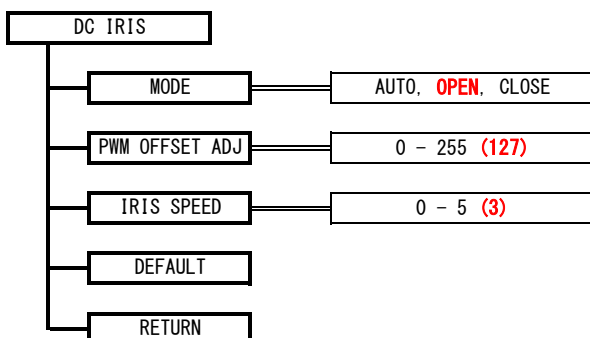

○WHITE BALANCE

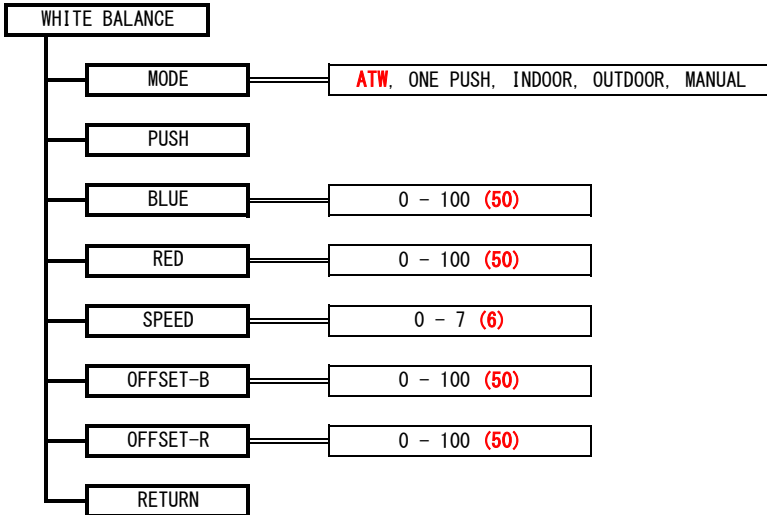

○NOISE REDUCTION

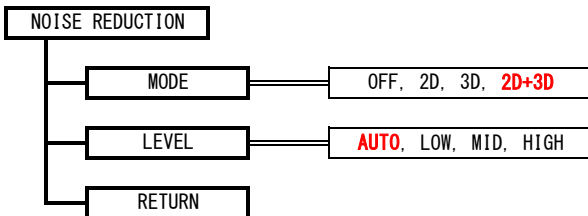

○PICTURE ADJUST

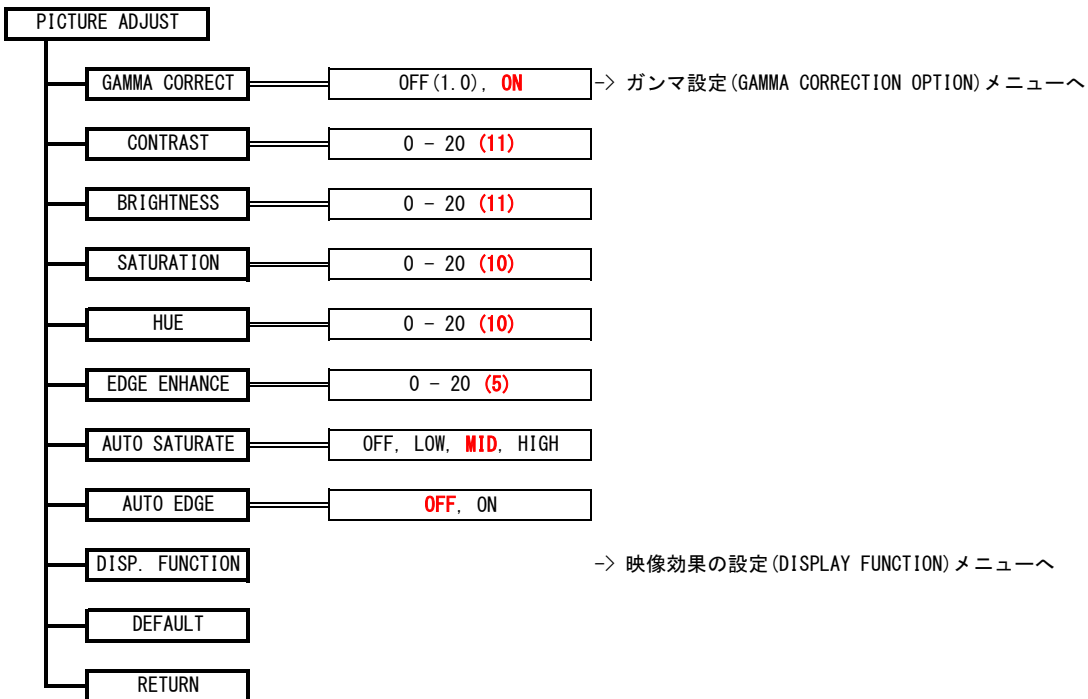

○GAMMA CORRECTION OPTION

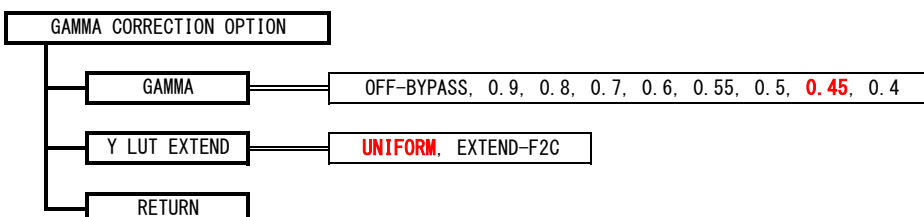

**ODISPLAY FUNCTION**

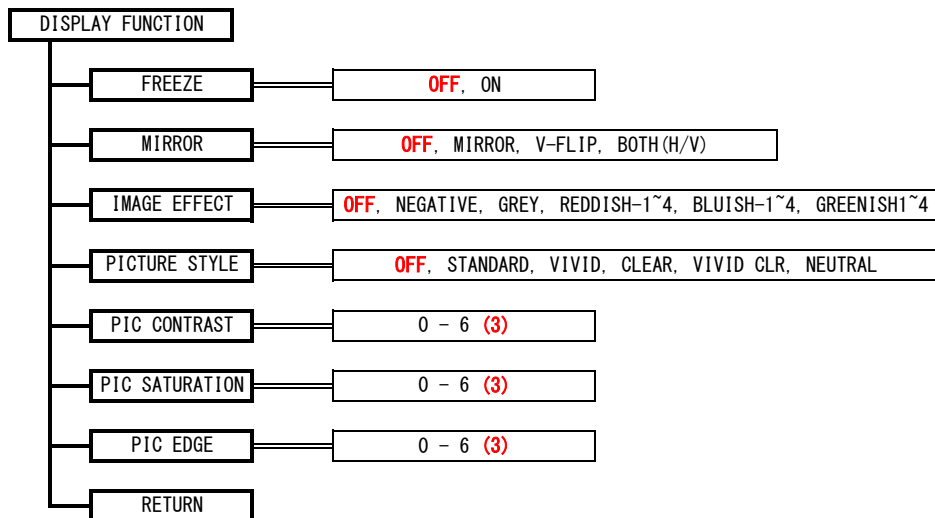

○FUNCTIONS

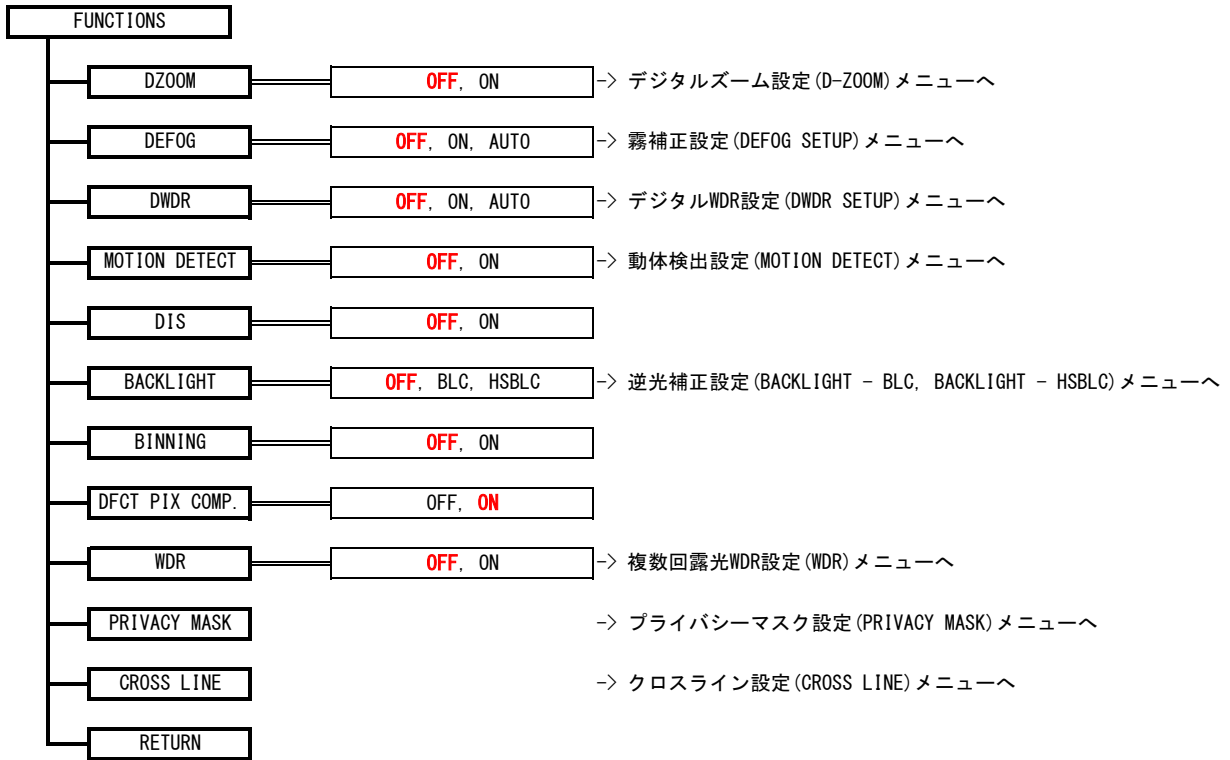

○D-ZOOM

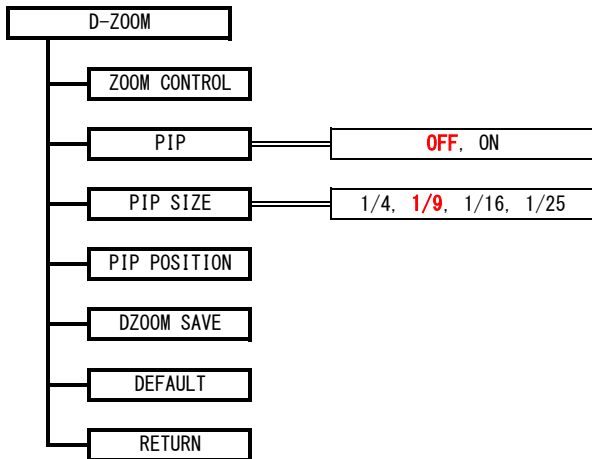

○DEFOG SETUP

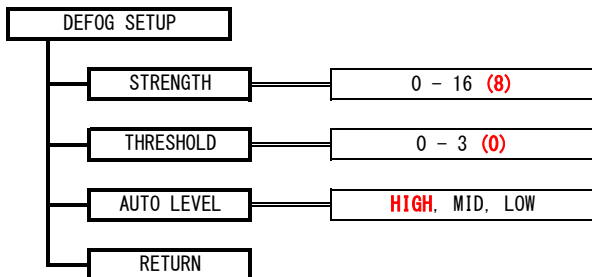

**ODWDR SETUP**

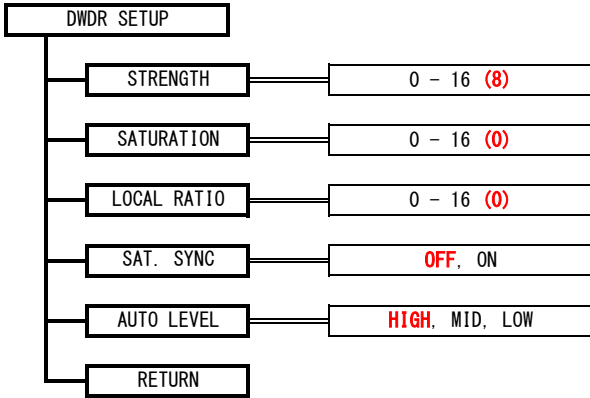

**OMOTION DETECT**

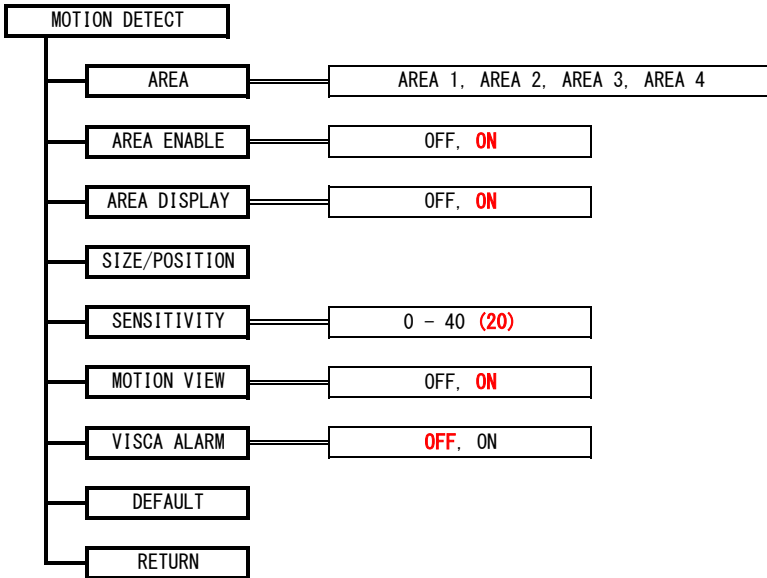

**OBACKLIGHT - BLC**

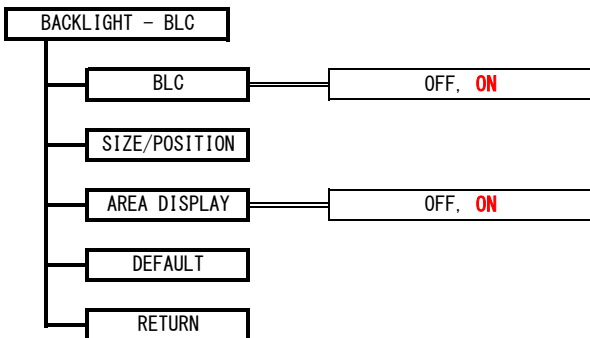

**OBACKLIGHT - HSBLC**

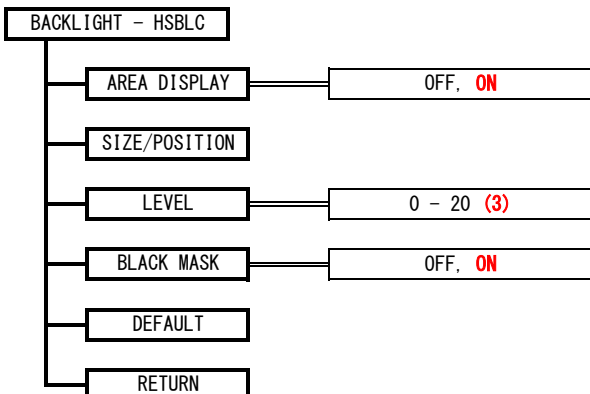

○WDR

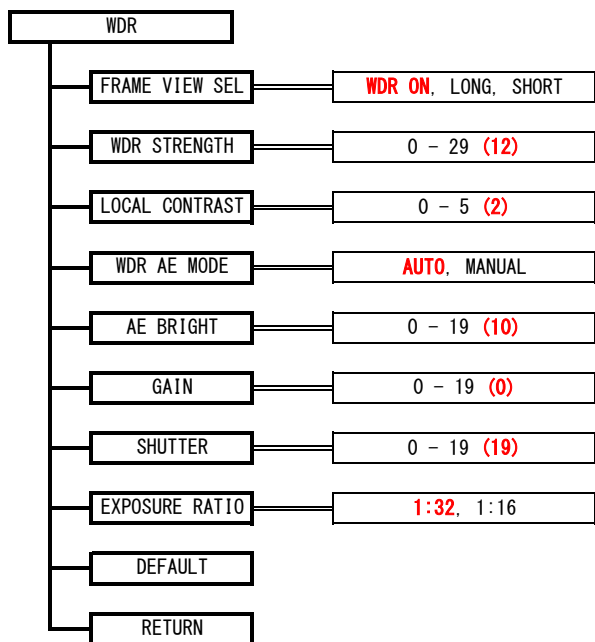



OPRIVACY MASK

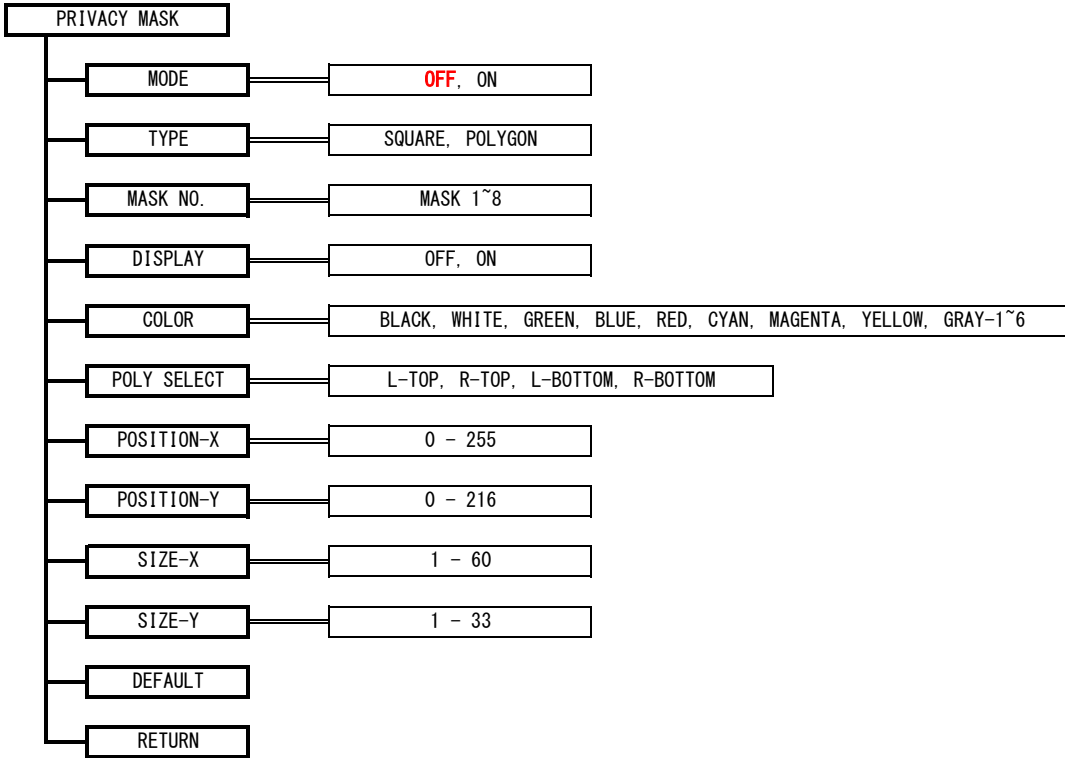

OCROSS LINE

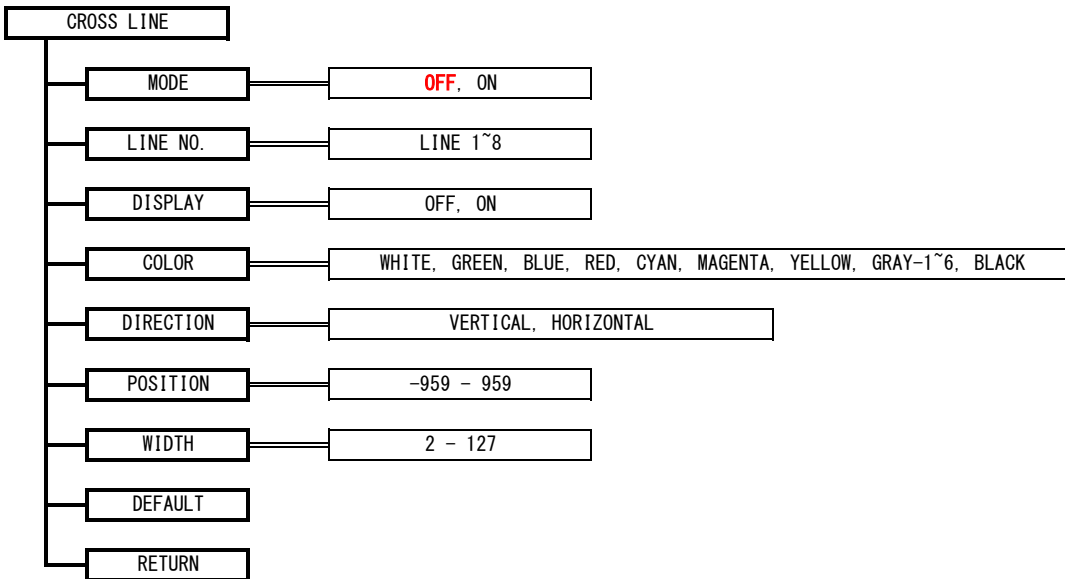

○SYSTEM

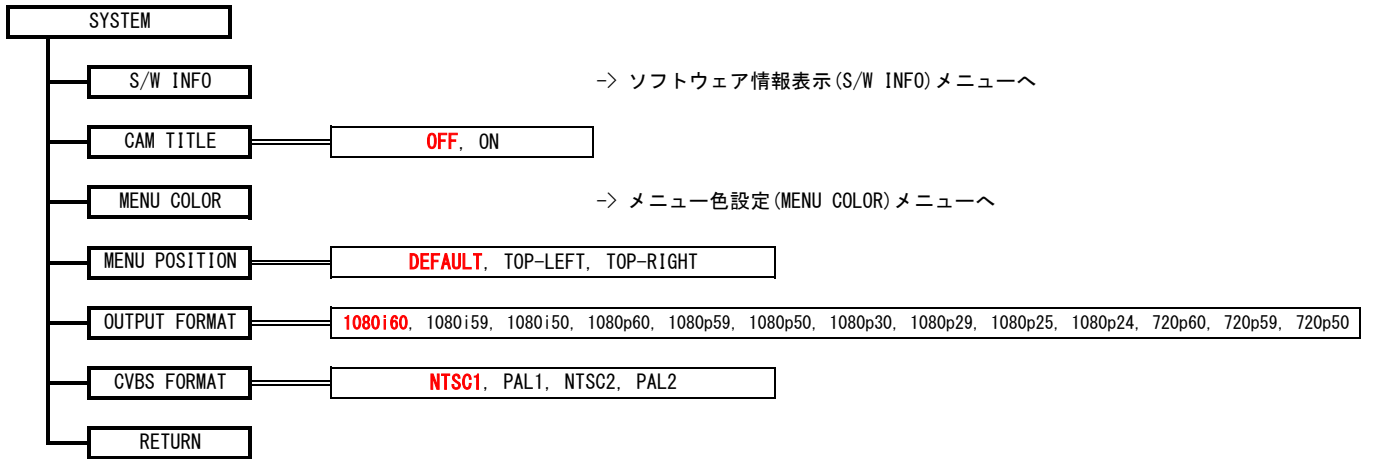

○S/W INFO

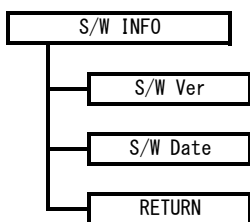

○CAM TITLE



○MENU COLOR

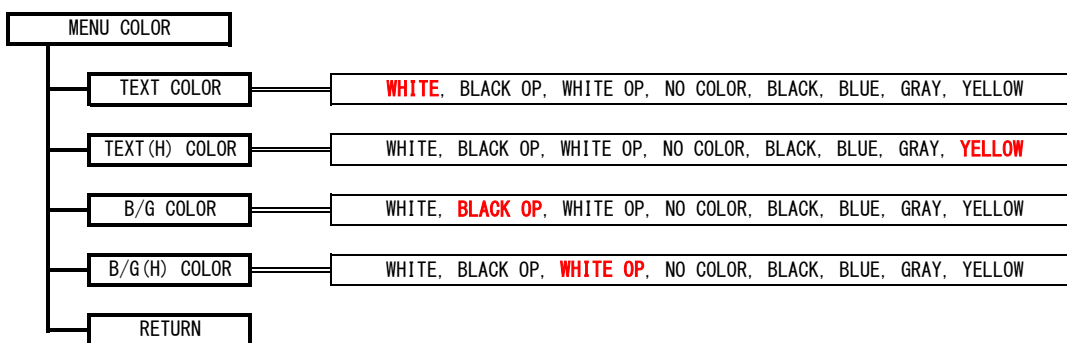

○FACTORY RESET

