

WAT-910HX MBD (P3.3) ボード型 超高感度モノクロカメラ

1/3 型 CCD センサー搭載のコンパクト (23×23×27.5 mm) なボディ設計

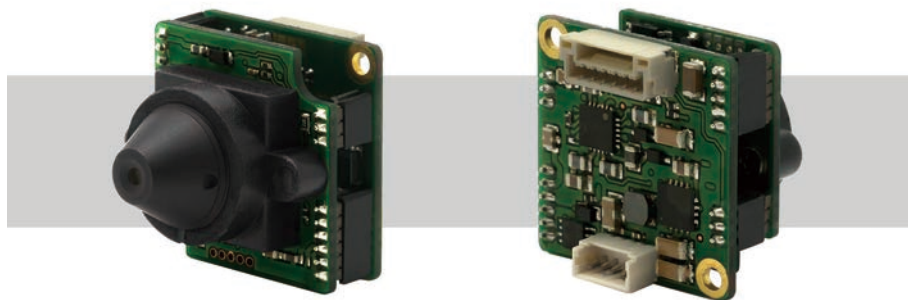

特 徴

- OSD (オンスクリーンディスプレイ)
- P3.3 (f=3.3mm F2.4/M12) コニカルピンホールレンズ一体型

外形寸法図

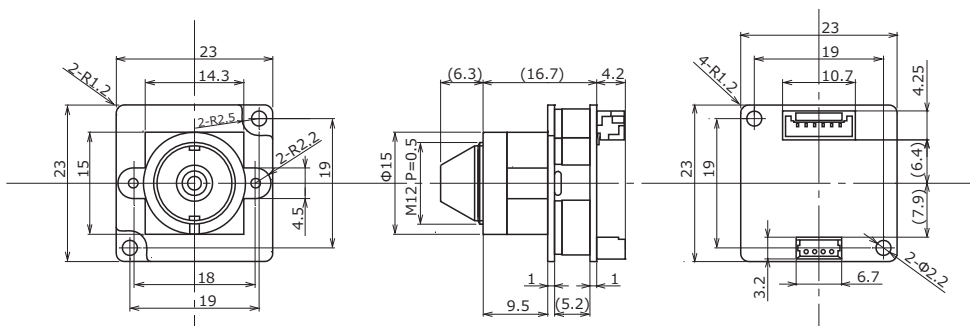

仕 様

ビデオ規格		EIA	CCIR
撮像素子		1/3 型 インターライン転送 CCD 個体撮像素子	
有効画素数		768(H) × 494(V)	752(H) × 582(V)
セルサイズ		6.4μm(H) × 7.5μm(V)	6.5μm(H) × 6.3μm(V)
同期方式		内部同期	
走査方式		2:1 インターレース	
映像出力		コンポジットビデオ : 1.0 V(p-p) 75Ω (不平衡)	
解像度 (H)		570TV 本以上 (画面中央)	
最低被写体照度		0.00016 lx F2.4 (AGC ON=48dB, Shutter=x8)	
S/N		50dB 以上 (AGC OFF=6dB, γ=0.45, Shutter=OFF, NR=ON)	
機能設定		OSD : リモコン	
AE モード	電子シャッター	低速シャッター x2, x4, x8, x16, x32, x64, x128, x256 (フィールド)	
		1/60, 1/120 (秒)	1/50, 1/100 (秒)
	電子アイリス	1/250, 1/500, 1/1000, 1/2000, 1/4000, 1/10000 (秒)	
AGC	ON	0 - 48dB (Max. 6 - 48)	
	OFF	-	
MGC		6 - 48dB (6dB step)	
ガンマ特性		γ=0.45	
ビデオレベル		調整可能	
ノイズリダクション		3D+2DNR ON レベル調整可能	
ワイドダイナミックレンジ		D-WDR OFF/ON レベル調整可能	
レンズアイリス		-	
逆光補正		BLC, HSBLC	
白点補正		Up to 64 pixels	
輪郭補正		レベル調整可能	
霧補正		OFF/ON レベル調整可能	
デジタルズーム		ZOOM (x1 - x256), PAN/TILT	
プライバシーマスク		15 masks	
ミラー反転		OFF, V-FLIP, H-FLIP, HV-FLIP	
フリーズ		-	
動体検出		OFF/ON 96 分割から選択	
ネガポジ反転		-	
インターフェース		4P コネクタ (コンポジットビデオ, 電源入力), リモコン (RC-01)	
電源電圧		DC+12V±10%	
消費電力		0.96W (80mA)	
動作 / 保管温度		-10 - +50℃ / -30 - +70℃	
動作 / 保管湿度		95%RH 以下 (結露しないこと)	
レンズマウント		M12 P=0.5	
標準レンズ		3324B-12P(A) (f3.3 F2.4)	
質量		約 10g	
付属品		4P ケーブル	

付属品

オプション品

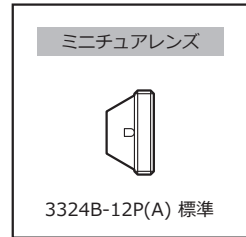

WAT-910HX MBD (P3.3)

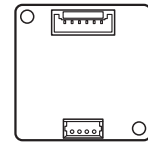
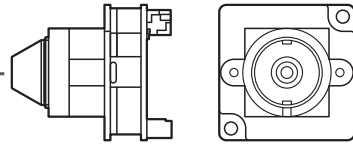

OSD

リモコン

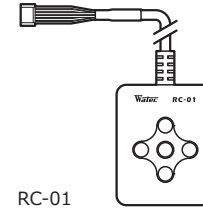

VIDEO OUT

POWER IN (12V)

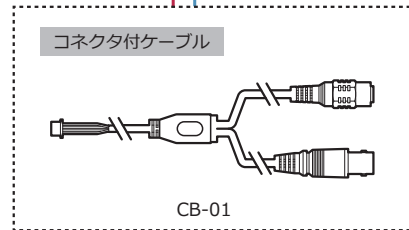

POWER IN (DC12V)

電源アダプタ

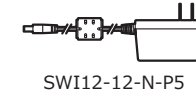
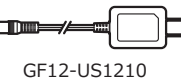

ケーブル

VIDEO OUT (BNC)

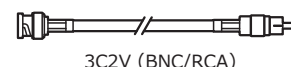
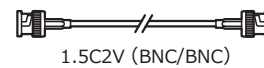

VIDEO OUT (BNC)

VIDEO OUT (RCA)



※別途お買い求め下さい